

# PROVENT KV 200/75X15

Артикул: 20400014

## КОЛЛЕКТОР МЕТАЛЛИЧЕСКИЙ НА 15 ВЫХОДОВ



### Коллектор воздухораспределительный на 15 выходов

Коллектор воздухораспределительный KV 200/75x15 предназначен для распределения воздушного потока в системе вентиляции на основе гибких вентканалов Provent диаметром 75 мм. Подающий вентиляционный канал диаметром 200 мм с уплотнительной резинкой разделяется на 15 каналов по 75 мм.

- Выходы воздуховода: 15 x 78 мм
- Канальное соединение: 200 мм
- Размеры: 500 x 300 x 600 мм
- Размеры (с присоединительными фланцами): 500 x 200 x 712 мм

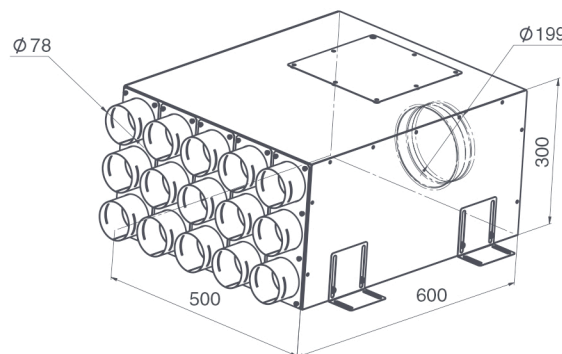

### Конструкция

Коллектор изготовлен из оцинкованной стали. Благодаря своей конструкции, коллектор Provent KV 200/75x15 выполняет роль камеры статического давления, снижая скорость воздушного потока и шум. Изнутри все коллекторы Provent оклеены нейтральным звукопоглощающим материалом, что делает вентиляционную систему еще тише.

### Монтаж

Коллектор устанавливается на четыре монтажных кронштейна (в комплекте). Гибкие воздуховоды Provent RP 75 фиксируются специальными замками Provent LK 75 на присоединительных фланцах (фланцы и замки в комплекте).

### Аэродинамические характеристики

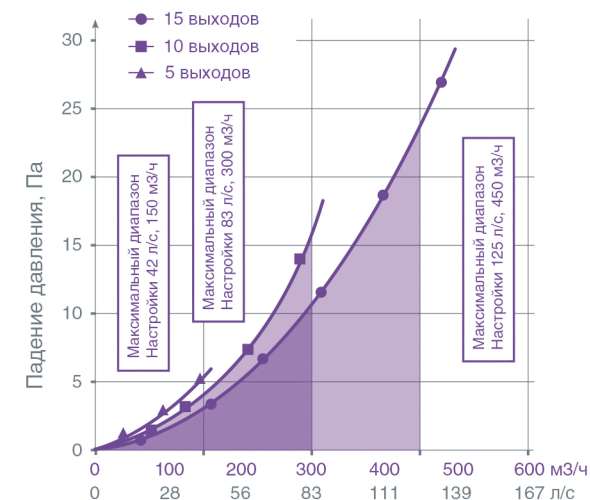

### Упаковочная информация

Коллектор упакован в коробку из плотного бурого гофрокартона.

- Размеры коробки: 735 x 525 x 320 мм
- Масса брутто: 11,3 кг